

# Ogi U

## opis techniczny



.mdd

**.mdd od wielu lat zajmuje czołowe miejsce wśród producentów w segmencie mebli biurowych.**

O jakości naszych wyrobów świadczą zdobywane wyróżnienia oraz stale wzrastające zapotrzebowanie na oferowane przez nas produkty.

Realia dzisiejszego rynku wymagają ciągłego doskonalenia jakości na wszystkich szczeblach działalności nowoczesnej firmy. Dotyczy to w szczególności obsługi handlowej, marketingu, jakości produktu, a także jakości procesów przebiegających wewnątrz przedsiębiorstwa. .mdd z pewnością należy do tych przedsiębiorstw, które dbają o realizację wyżej wymienionych warunków będących podstawą sukcesu ekonomicznego firmy.

Stałe inwestycje w istniejący park maszynowy, optymalizacja systemów zarządzania oraz rozbudowa powierzchni hal produkcyjnych pozwalają zminimalizować czas potrzebny na wyprodukowanie gotowego produktu o najwyższej jakości.

**Potwierdzeniem długoletniego doświadczenia w zakresie produkcji mebli biurowych jest lista referencyjna firm i instytucji, które doceniły naszą sprawność funkcjonowania i kompleksową obsługę.**

**Jednym z naszych głównych priorytetów jest dbałość o środowisko naturalne.**

Stale inwestujemy w nowoczesny i energooszczędny sprzęt oraz kładziemy nacisk na segregację odpadów przemysłowych.

.mdd posiada liczne certyfikaty, potwierdzające wyjątkową dbałość i zaangażowanie w utylizację odpadów. Dbamy, aby wszystkie wykorzystywane przez nas surowce były przyjazne środowisku, dlatego też możemy się cieszyć wysokim współczynnikiem recyklingu naszych produktów, który kształtuje się na poziomie 95%.



**Informacje ogólne:**

**Gwarancja:**

Produkty .mdd - **2 lata**  
(meble montowane przez .mdd  
- **5 lat**)

Komponenty elektryczne oraz  
tkaniny - **2 lata**.

**Certyfikat - płyta melaminowana:**



**Zgodność z normami:**

PN-EN 527-2:2017-02

**Gęstości płyt:**

12 mm - 690 - 750 kg/m<sup>3</sup>  
18 mm - 650 - 690 kg/m<sup>3</sup>  
28 mm - 610 - 630 kg/m<sup>3</sup>  
36 mm - 610 - 630 kg/m<sup>3</sup>

**Montaż:**

Produkt dostarczany w elementach

**Pakowanie:**

karton, wąż siatkowy

Ogi U	Data sporządzenia 15.01.2021	Dane zawarte w niniejszym dokumencie ważne są w dniu przygotowania. Zmiana produktu, jeśli nie wpływa na podstawowe cechy, nie wymaga systematycznej aktualizacji dokumentu.	strona 2/10
			<b>informacje ogólne</b>

## Blaty biurek Ogi

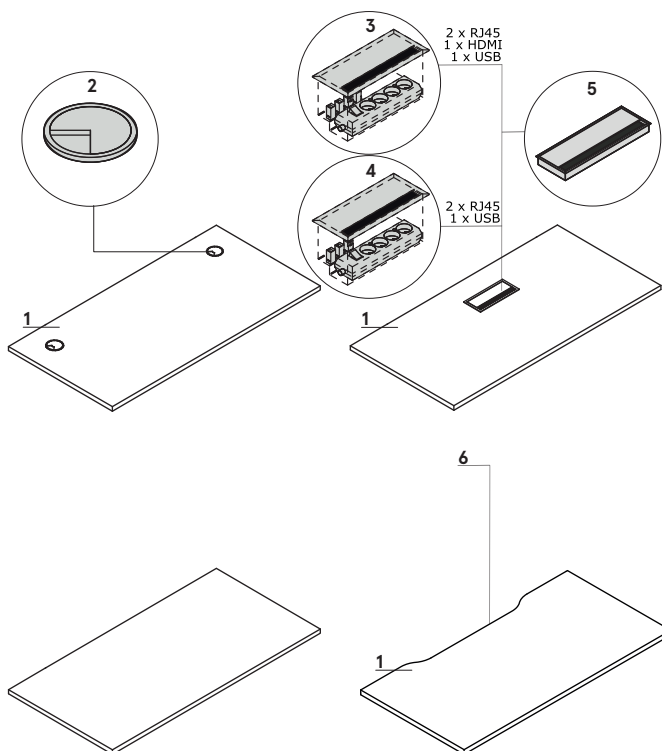

1. Blat - płyta melaminowana 28 mm, obrzeża ABS

**OPCJE Z DOPLATĄ:**

2. Przepust kablowy - 2 szt., Ø 80 mm

3. Mediabox M04H - 2xRJ45 (class E, cat. 6); + 1 x USB + 1 x HDMI + 4 x 230V, kolor: M009 - aluminium półmat

4. Mediabox M04 - 2xRJ45 (class E, cat. 6); + 1 x USB + 4 x 230V, kolor: M009 - aluminium półmat

5. Top access M05 - kolor: M009 - aluminium półmat

6. Wycięcie kablowe - szerokość otworu jest proporcjonalna do szerokości blatu

## Wymiary blatów kształtowych (mm)

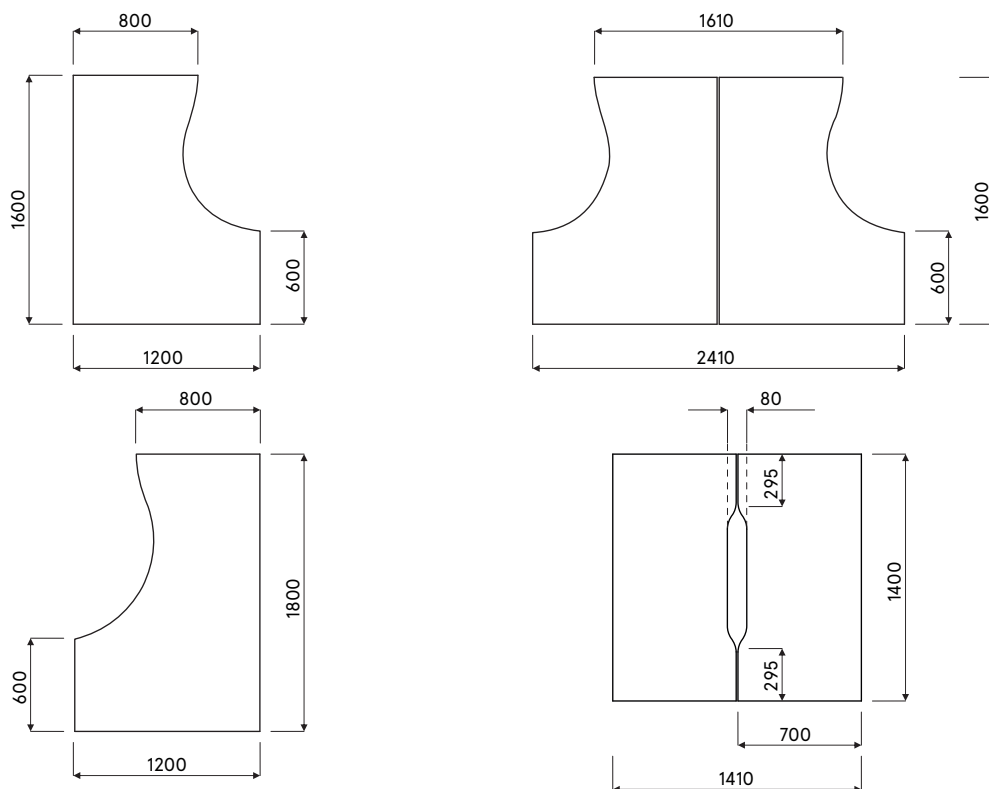

Stelaż

Ogi U : metal malowany proszkowo, profil 60x30 mm, między blatem a stelażem dystans 10 mm

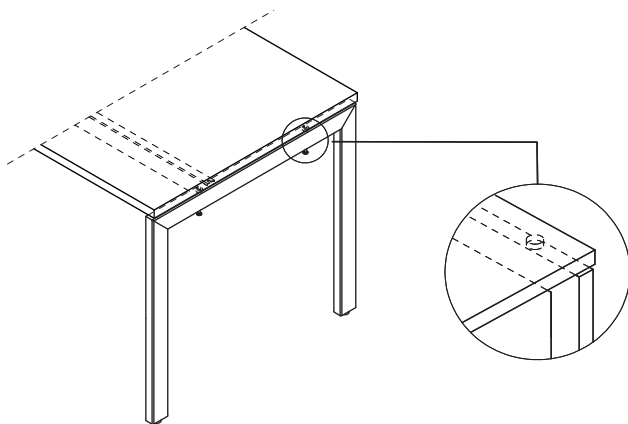

Uwaga - Szyna pod blatem zawsze w kolorze: M009 - aluminium półmat

Biurko z szafką managerską

- 1. Blat - płyta melaminowana 28 mm, obrzeża ABS
- 2. Wieniec górny - płyta melaminowana 28 mm, obrzeża ABS
- 3. Półka - płyta melaminowana 18 mm, zabezpieczenie przed przypadkowym wysunięciem, obrzeża ABS
- 4. Szuflada - płyta melaminowana 18 mm, obrzeża ABS, zamek patentowy - możliwość zmiany usytuowania
- 5. Wieniec dolny - płyta melaminowana 18 mm, obrzeża ABS
- 6. Front - płyta melaminowana 18 mm, obrzeża ABS

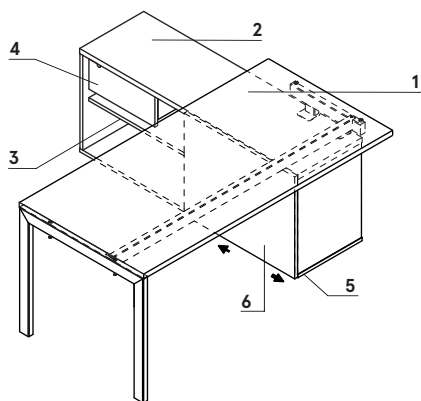

www.mdd.eu

Przykładowe konfiguracje (mm)

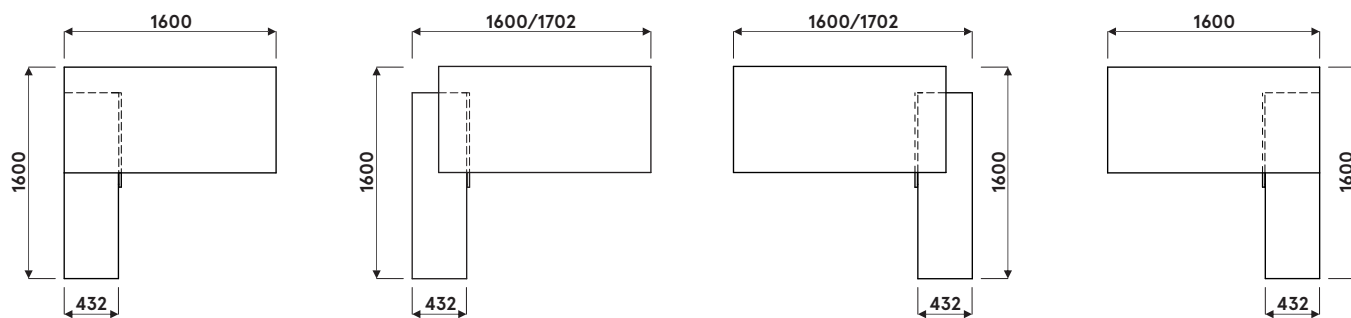

Ogi U	Data sporządzenia 15.01.2021	Dane zawarte w niniejszym dokumencie ważne są w dniu przygotowania. Zmiana produktu, jeśli nie wpływa na podstawowe cechy, nie wymaga systematycznej aktualizacji dokumentu.	strona 4/10
			opis techniczny

Przykładowe konfiguracje (mm)

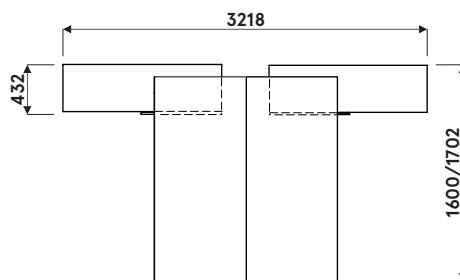
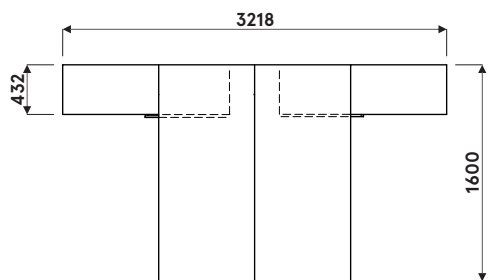

Przykładowe konfiguracje z wykorzystaniem BOX40, BOX50, BOX60

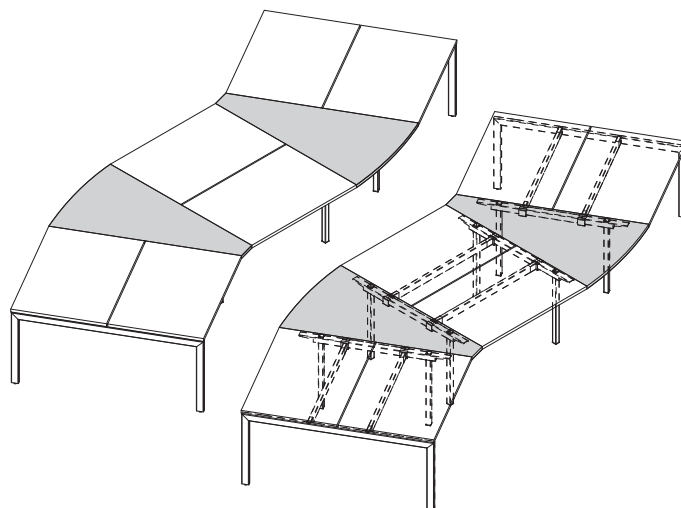
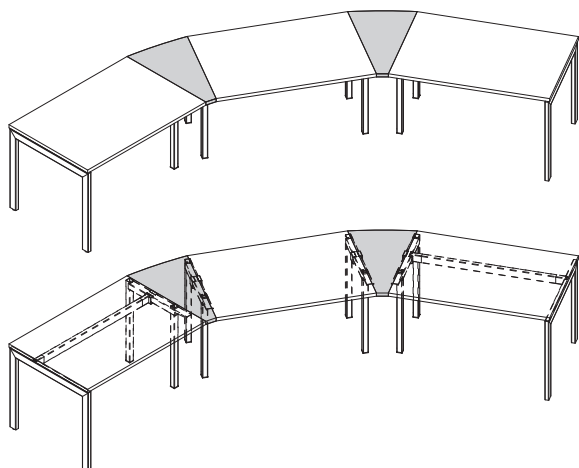

UWAGI - Wyłącznie do systemów Ogi Q, Ogi U, Ogi Y, Ogi M

Akcesoria

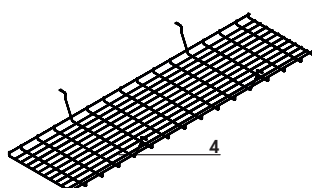
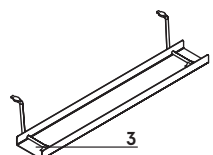
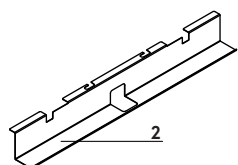
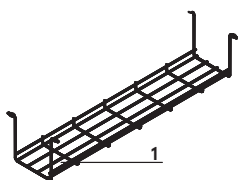

1. Szyna S69 - metal malowany proszkowo, kolor: 09-aluminium
2. Szyna do pojedynczego biurka (SG12, SG16) - metal malowany proszkowo, kolor: M009 - aluminium półmat
3. Szyna E64 - metal malowany proszkowo, kolor: M009 - aluminium półmat
4. Szyna do biurek typu bench (SG220, SG260) - drut stalowy Ø4 mm, malowany proszkowo, kolor: 09 - aluminium

**Biurka proste**



**BOU12**  
1200 / 600 / 740  
29.7 kg

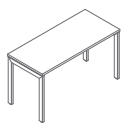

**BOU14**  
1400 / 600 / 740  
32.8 kg

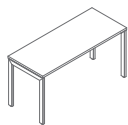

**BOU16**  
1600 / 600 / 740  
35.9 kg

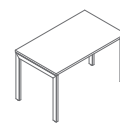

**BOU28**  
1200 / 700 / 740  
32.3 kg



**BOU29**  
1400 / 700 / 740  
35.7 kg

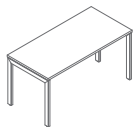

**BOU30**  
1600 / 700 / 740  
39.3 kg

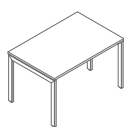

**BOU19**  
1200 / 800 / 740  
37.8 kg

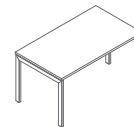

**BOU20**  
1400 / 800 / 740  
38.3 kg

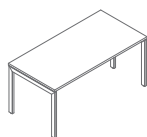

**BOU21**  
1600 / 800 / 740  
38.9 kg

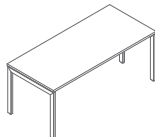

**BOU22**  
1800 / 800 / 740  
42 kg

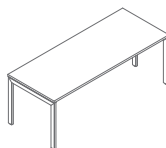

**BOU27**  
2000 / 800 / 740  
49.7 kg

www.mdd.eu

**Elementy do tworzenia układów biurk - biurka proste**



**BOX40**  
500 / 800 / 740  
10.8 kg

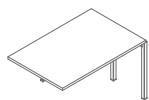

**BOX42**  
1200 / 800 / 740  
31.6 kg

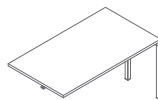

**BOX43**  
1400 / 800 / 740  
32.1 kg

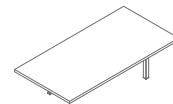

**BOX44**  
1600 / 800 / 740  
32.7 kg

## Elementy do tworzenia układów biurk - biurka proste

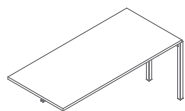

**BOX45**  
1600 / 800 / 740  
35.8 kg

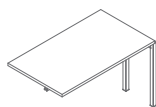

**BOX32**  
1200 / 700 / 740  
26.3 kg

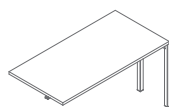

**BOX34**  
1400 / 700 / 740  
29.7 kg

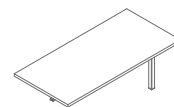

**BOX36**  
1600 / 700 / 740  
33.3 kg

## Biurka kształtowe

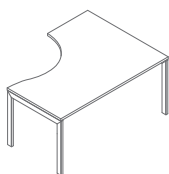

**BOU23**  
1600 / 1200 / 740  
46.1 kg

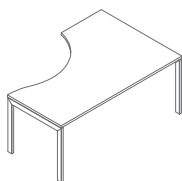

**BOU25**  
1800 / 1200 / 740  
42 kg

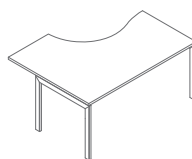

**BOU24**  
1600 / 1200 / 740  
46.1 kg

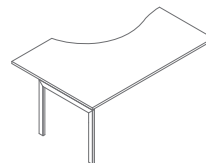

**BOU26**  
1800 / 1200 / 740  
44 kg

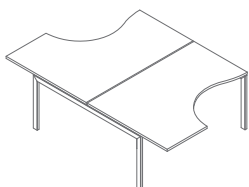

**BOU15**  
1600 / 2410 / 740  
85.5 kg

## Biurka z szafką managerską

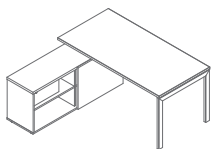

**BOUL20**  
1600-1702 / 1600 / 740  
92.9 kg

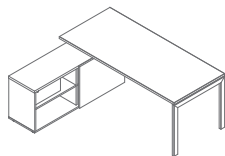

**BOUL21**  
1800-1902 / 1600 / 740  
96 kg

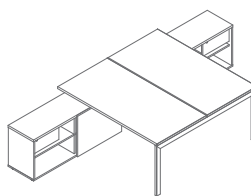

**BOUL40**  
1600-1702 / 3210 / 740  
182.6 kg

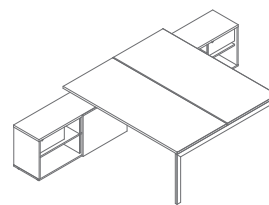

**BOUL41**  
1800-1902 / 3210 / 740  
188.8 kg

## Biurka typu Bench

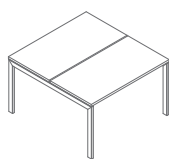

**BOU42**  
1200 / 1410 / 740  
57.1 kg

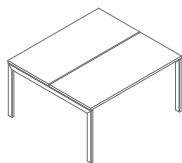

**BOU44**  
1400 / 1410 / 740  
63.9 kg

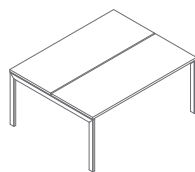

**BOU46**  
1600 / 1410 / 740  
71.1 kg

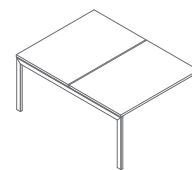

**BOU32**  
1200 / 1610 / 740  
68.9 kg

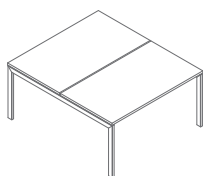

**BOU33**  
1400 / 1610 / 740  
69.9 kg

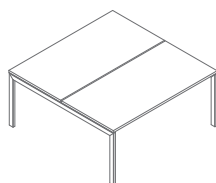

**BOU34**  
1600 / 1610 / 740  
71.1 kg

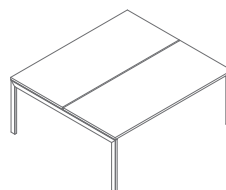

**BOU35**  
1800 / 1610 / 740  
77.3 kg

## Elementy do tworzenia układów biurk - bench



**BOX50**  
1000 / 1410 / 740  
16.5 kg

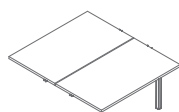

**BOX52**  
1200 / 1410 / 740  
49.4 kg

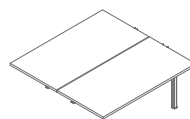

**BOX54**  
1400 / 1410 / 740  
56.2 kg

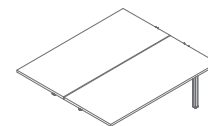

**BOX56**  
1600 / 1410 / 740  
63.4 kg

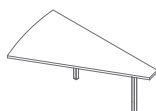

**BOX60**  
1000 / 1610 / 740  
17.5 kg

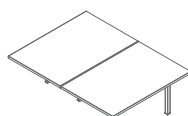

**BOX62**  
1200 / 1610 / 740  
60.1 kg

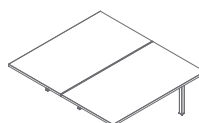

**BOX64**  
1400 / 1610 / 740  
61.1 kg

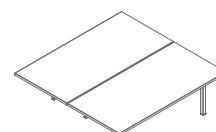

**BOX66**  
1600 / 1610 / 740  
62.3 kg

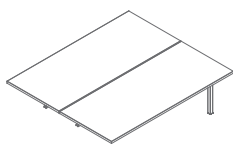

---

**Elementy do tworzenia układów biurek - bench**

**BOX68**  
1800 / 1610 / 740  
68,5 kg

---

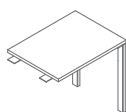
**Przystawki do biurek**

**PLU01**  
600 / 800 / 740  
18,4 kg

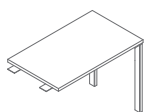

**PLU02**  
600 / 1000 / 740  
19,6 kg

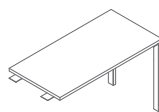

**PLU03**  
600 / 1200 / 740  
22,1 kg

## Błat, wieniec górny i dolny, korpus, front

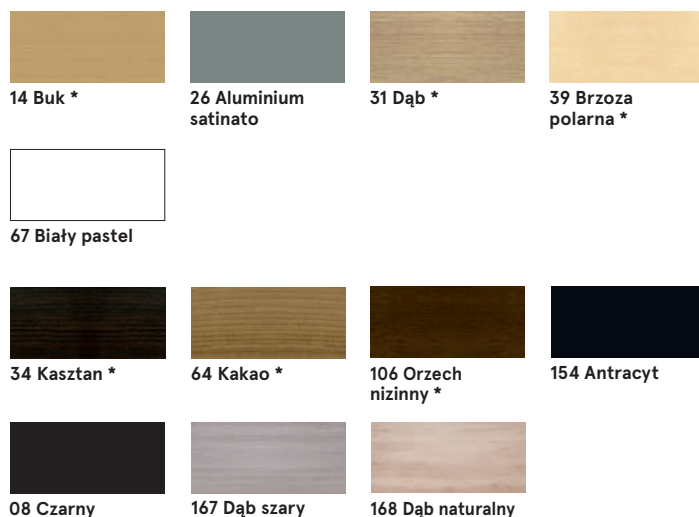

## Przeloty kablowe

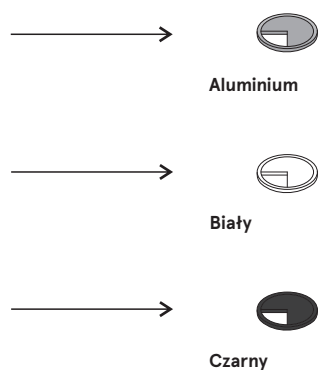

## Stelaż, mediabox - metal



\* korpus - II grupa cenowa