

Ogi B

opis techniczny



.mdd

.mdd od wielu lat zajmuje czołowe miejsce wśród producentów w segmencie mebli biurowych.

O jakości naszych wyrobów świadczą zdobywane wyróżnienia oraz stale wzrastające zapotrzebowanie na oferowane przez nas produkty.

Realia dzisiejszego rynku wymagają ciągłego doskonalenia jakości na wszystkich szczeblach działalności nowoczesnej firmy. Dotyczy to w szczególności obsługi handlowej, marketingu, jakości produktu, a także jakości procesów przebiegających wewnątrz przedsiębiorstwa. .mdd z pewnością należy do tych przedsiębiorstw, które dbają o realizację wyżej wymienionych warunków będących podstawą sukcesu ekonomicznego firmy.

Stałe inwestycje w istniejący park maszynowy, optymalizacja systemów zarządzania oraz rozbudowa powierzchni hal produkcyjnych pozwalają zminimalizować czas potrzebny na wyprodukowanie gotowego produktu o najwyższej jakości.

Potwierdzeniem długoletniego doświadczenia w zakresie produkcji mebli biurowych jest lista referencyjna firm i instytucji, które doceniły naszą sprawność funkcjonowania i kompleksową obsługę.

Jednym z naszych głównych priorytetów jest dbałość o środowisko naturalne.

Stale inwestujemy w nowoczesny i energooszczędny sprzęt oraz kładziemy nacisk na segregację odpadów przemysłowych.

.mdd posiada liczne certyfikaty, potwierdzające wyjątkową dbałość i zaangażowanie w utylizację odpadów. Dbamy, aby wszystkie wykorzystywane przez nas surowce były przyjazne środowisku, dlatego też możemy się cieszyć wysokim współczynnikiem recyklingu naszych produktów, który kształtuje się na poziomie 95%.



Informacje ogólne:

Gwarancja:

Produkty .mdd - **2 lata**
(meble montowane przez .mdd
- **5 lat**)

Komponenty elektryczne oraz
tkaniny - **2 lata**.

Certyfikat - płyta melaminowana:



Montaż:

Produkt dostarczany w elementach

Pakowanie:

karton, wąż siatkowy

Zgodność z normami:

PN-EN 527-2:2017-02

Gęstości płyt:

12 mm - 690 - 750 kg/m³

18 mm - 650 - 690 kg/m³

28 mm - 610 - 630 kg/m³

36 mm - 610 - 630 kg/m³

Ogi B	Data sporządzenia 28.01.2022	Dane zawarte w niniejszym dokumencie ważne są w dniu przygotowania. Zmiana produktu, jeśli nie wpływa na podstawowe cechy, nie wymaga systematycznej aktualizacji dokumentu.	strona 2/7
			informacje ogólne

Blaty biurek Ogi

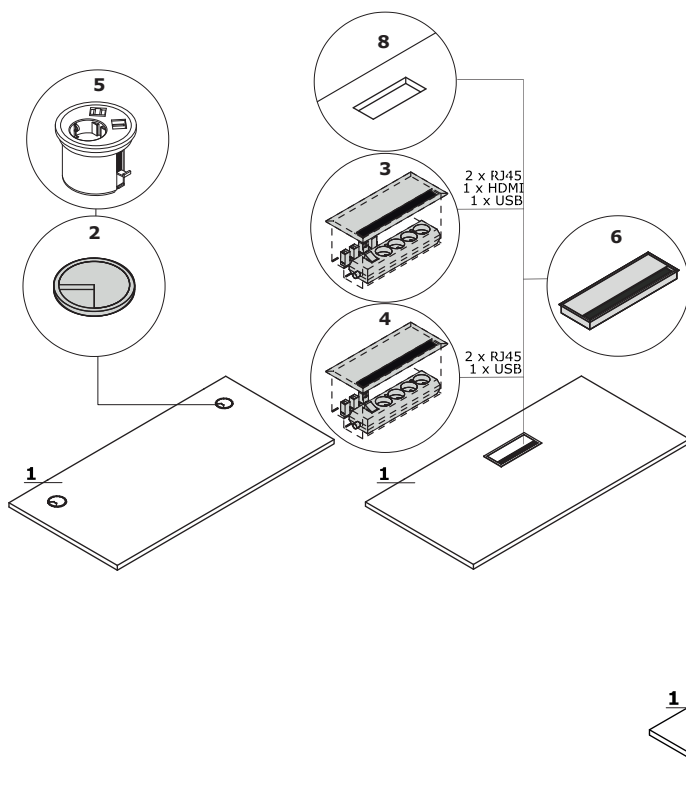

1. Blat - płyta melaminowana 28 mm, obrzeża ABS

OPCJE Z DOPLATĄ:

2. Przepust kablowy - 2 szt., Ø 80 mm

3. Mediabox M04H - 2 x RJ45 (class E, cat. 6); + 1 x USB + 1 x HDMI + 4 x 230V

4. Mediabox M04 - 2 x RJ45 (class E, cat. 6); + 1 x USB + 4 x 230V

5. Mediabox M07 - 1 x 230V + 1 x USB charger + 1 x RJ45, kolor: czarny, biały, montowany zamiast istniejącego przepustu kablowego Ø80 mm (PK80)

6. Top access M05

7. Wycięcie kablowe - szerokość otworu jest proporcjonalna do szerokości blatu

8. Wycięcie pod mediabox - mediabox wybierany osobno

Stelaż

Ogi B - noga drewniana, kolor: jesion naturalny, pokryta bezbarwnym lakierem, profil 40 x 56 mm; między blatem, a stelażem dystans 10 mm

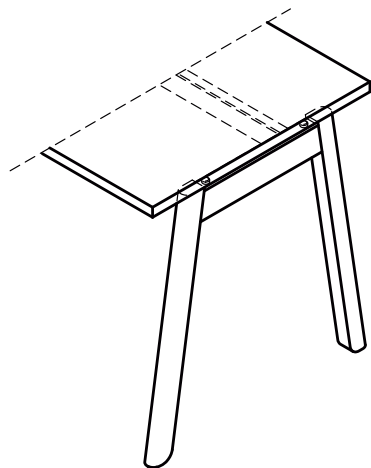

Uwaga - regulatory poziomu - regulacja w zakresie 10 mm

Uwaga - Szyna pod blatem zawsze w kolorze: M009 - aluminium półmat

Ogi B	Data sporządzenia 28.01.2022	Dane zawarte w niniejszym dokumencie ważne są w dniu przygotowania. Zmiana produktu, jeśli nie wpływa na podstawowe cechy, nie wymaga systematycznej aktualizacji dokumentu.	strona 3/7
			opis techniczny

Aksesoria

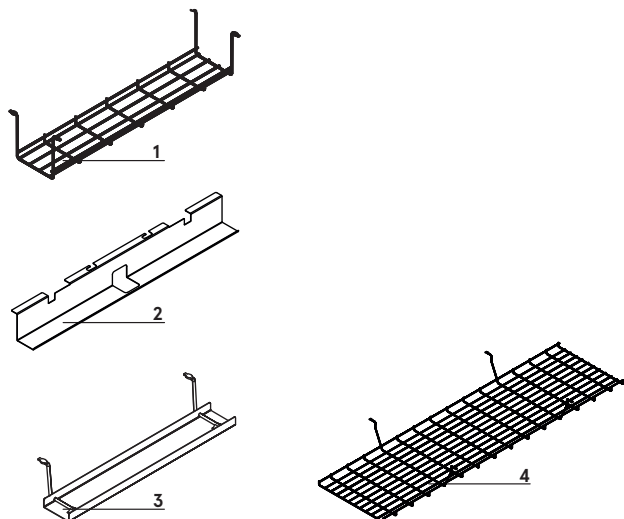

1. Szyna S69 - metal malowany proszkowo, kolor: 09-aluminium
2. Szyna do pojedynczego biurka (SG12, SG16) - metal malowany proszkowo, kolor: M009 - aluminium półmat
3. Szyna E64 - metal malowany proszkowo, kolor: M009 - aluminium półmat
4. Szyna do biurek typu bench (SG220, SG260) - drut stalowy $\varnothing 4$ mm, malowany proszkowo, kolor: 09 - aluminium

Błat przesuwny

1. Błat przesuwny - zakres przesuwu 141 mm

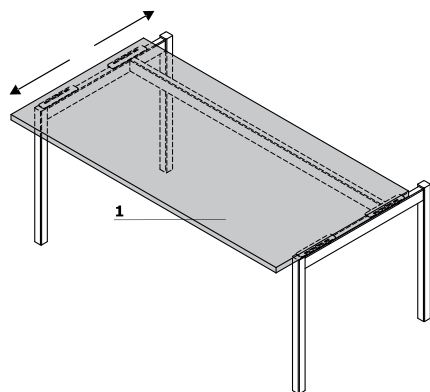

Uwaga - brak możliwości zastosowania mediaboxów M04, M04H i M07.

Biurka proste *



BOB10
1000 / 600 / 740
23.3 kg



BOB12
1200 / 600 / 740
25.3 kg

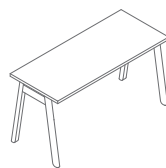

BOB14
1400 / 600 / 740
45.15 kg

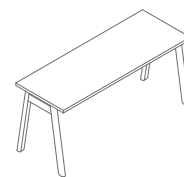

BOB16
1600 / 600 / 740
31.5 kg

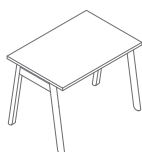

BOB19
1000 / 700 / 740
24.8 kg

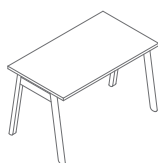

BOB22
1200 / 700 / 740
31 kg

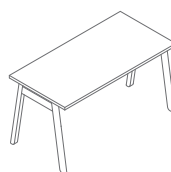

BOB24
1400 / 700 / 740
57.6 kg

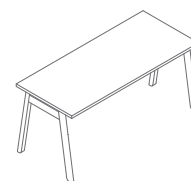

BOB26
1600 / 700 / 740
39.5 kg

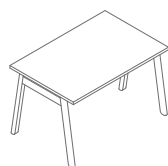

BOB02
1200 / 800 / 740
34 kg

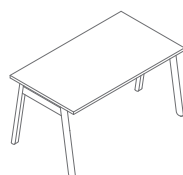

BOB03
1400 / 800 / 740
36.5 kg

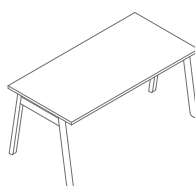

BOB04
1600 / 800 / 740
41.55 kg

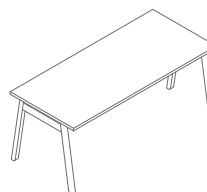

BOB05
1800 / 800 / 740
45.55 kg

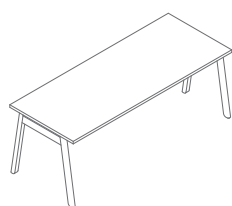

BOB06
2000 / 800 / 740
45.559 kg

* wymiary wyrażone w milimetrach: szerokość x głębokość x wysokość

Biorka typu bench *

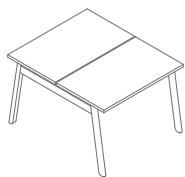

BOB50
1000 / 1210 / 740
41.6 kg

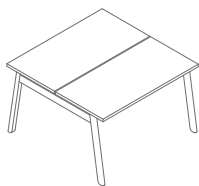

BOB52
1200 / 1210 / 740
45.6 kg

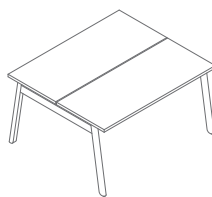

BOB54
1400 / 1210 / 740
56 kg

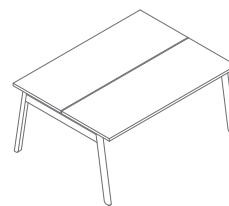

BOB56
1600 / 1210 / 740
58 kg

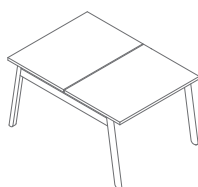

BOB48
1000 / 1410 / 740
45.6 kg

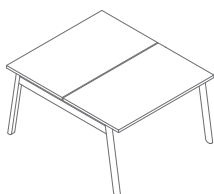

BOB42
1200 / 1410 / 740
58 kg

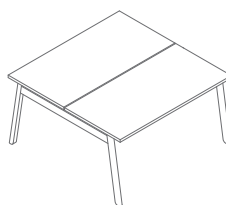

BOB44
1400 / 1410 / 740
61.2 kg

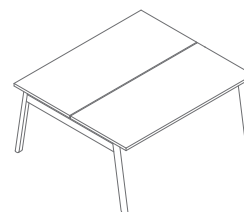

BOB46
1600 / 1410 / 740
75 kg

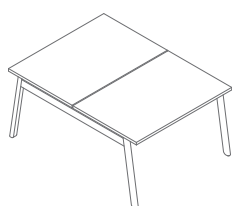

BOB32
1200 / 1610 / 740
63 kg

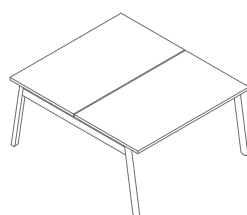

BOB33
1400 / 1610 / 740
68 kg

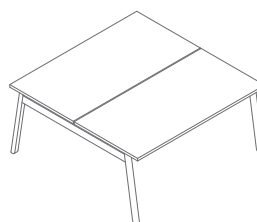

BOB34
1600 / 1610 / 740
478.1 kg

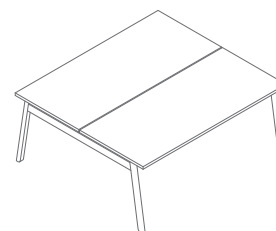

BOB35
1800 / 1610 / 740
86.1 kg

* wymiary wyrażone w milimetrach: szerokość x głębokość x wysokość

Ogi B	Data sporządzenia 28.01.2022	Dane zawarte w niniejszym dokumencie ważne są w dniu przygotowania. Zmiana produktu, jeśli nie wpływa na podstawowe cechy, nie wymaga systematycznej aktualizacji dokumentu.	strona 6/7
			produkty

Blat, wieniec górny, wieniec dolny, korpus, front

Przeloty kablowe

26 Aluminium
satinato**

Aluminium

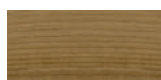

31 Dąb kanadyjski*

39 Brzoza
polarna*

64 Kakao*



168 Dąb naturalny*



Beżowy



169 Dąb miodowy*



170 Akacja*



67 Biały pastel**



Biały



171 Orzech ciemny*

106 Orzech
nizinny*

154 Antracyt**



08 Czarny**



Czarny



167 Dąb szary*

Stelaż, mediabox - metal

M009 Aluminium
półmat RAL9006M015 Biały
półmat RAL9010M154 Antracyt
półmat RAL7043M115 Czarny
półmat RAL9005

Podstawa



Jesion naturalny***

* korpus - II grupa cenowa

** opcja z dopłatą - obrzeże blatu, kolor: jesion naturalny

*** kolorystyka poszczególnych nóg biurka może różnić się w zależności od naturalnego rysunku słojów drewna