

Ogi Y opis techniczny



.mdd

.mdd od wielu lat zajmuje czołowe miejsce wśród producentów w segmencie mebli biurowych.

O jakości naszych wyrobów świadczą zdobywane wyróżnienia oraz stale wzrastające zapotrzebowanie na oferowane przez nas produkty.

Realia dzisiejszego rynku wymagają ciągłego doskonalenia jakości na wszystkich szczeblach działalności nowoczesnej firmy. Dotyczy to w szczególności obsługi handlowej, marketingu, jakości produktu, a także jakości procesów przebiegających wewnątrz przedsiębiorstwa. .mdd z pewnością należy do tych przedsiębiorstw, które dbają o realizację wyżej wymienionych warunków będących podstawą sukcesu ekonomicznego firmy.

Stałe inwestycje w istniejący park maszynowy, optymalizacja systemów zarządzania oraz rozbudowa powierzchni hal produkcyjnych pozwalają zminimalizować czas potrzebny na wyprodukowanie gotowego produktu o najwyższej jakości.

Potwierdzeniem długoletniego doświadczenia w zakresie produkcji mebli biurowych jest lista referencyjna firm i instytucji, które doceniły naszą sprawność funkcjonowania i kompleksową obsługę.

Jednym z naszych głównych priorytetów jest dbałość o środowisko naturalne.

Stale inwestujemy w nowoczesny i energooszczędny sprzęt oraz kładziemy nacisk na segregację odpadów przemysłowych.

.mdd posiada liczne certyfikaty, potwierdzające wyjątkową dbałość i zaangażowanie w utylizację odpadów. Dbamy, aby wszystkie wykorzystywane przez nas surowce były przyjazne środowisku, dlatego też możemy się cieszyć wysokim współczynnikiem recyklingu naszych produktów, który kształtuje się na poziomie 95%.



Informacje ogólne:

Gwarancja:

Produkty .mdd - **2 lata**
(meble montowane przez .mdd
- **5 lat**)

Komponenty elektryczne oraz
tkaniny - **2 lata**.

Certyfikat - płyta melaminowana:



Montaż:

Produkt dostarczany w elementach

Pakowanie:

karton

Zgodność z normami:

PN-EN 527-2:2017-02

Gęstości płyt:

12 mm - 690 - 750 kg/m³
18 mm - 650 - 690 kg/m³
28 mm - 610 - 630 kg/m³
36 mm - 610 - 630 kg/m³

| | | | |
|-------|------------------------------|--|--------------------------|
| Ogi Y | Data sporządzenia 15.01.2021 | Dane zawarte w niniejszym dokumencie ważne są w dniu przygotowania. Zmiana produktu, jeśli nie wpływa na podstawowe cechy, nie wymaga systematycznej aktualizacji dokumentu. | strona 2/10 |
| | | | informacje ogólne |

Blaty biurek Ogi

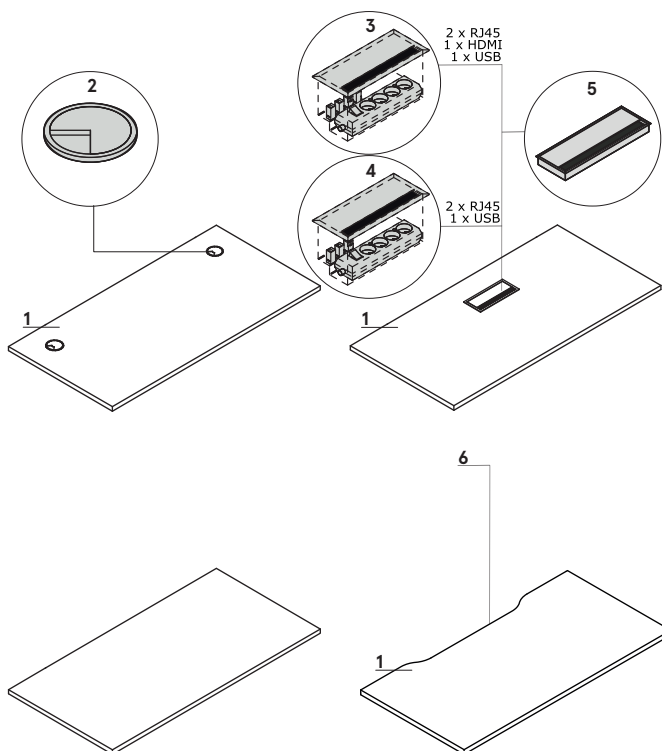

1. Blat - płyta melaminowana 28 mm, obrzeża ABS

OPCJE Z DOPLATĄ:

2. Przepust kablowy - 2 szt., Ø 80 mm

3. Mediabox M04H - 2xRJ45 (class E, cat. 6); + 1 x USB + 1 x HDMI + 4 x 230V, kolor: M009 - aluminium półmat

4. Mediabox M04 - 2xRJ45 (class E, cat. 6); + 1 x USB + 4 x 230V, kolor: M009 - aluminium półmat

5. Top access M05 - kolor: M009 - aluminium półmat

6. Wycięcie kablowe - szerokość otworu jest proporcjonalna do szerokości blatu

Wymiary blatów kształtowych (mm)

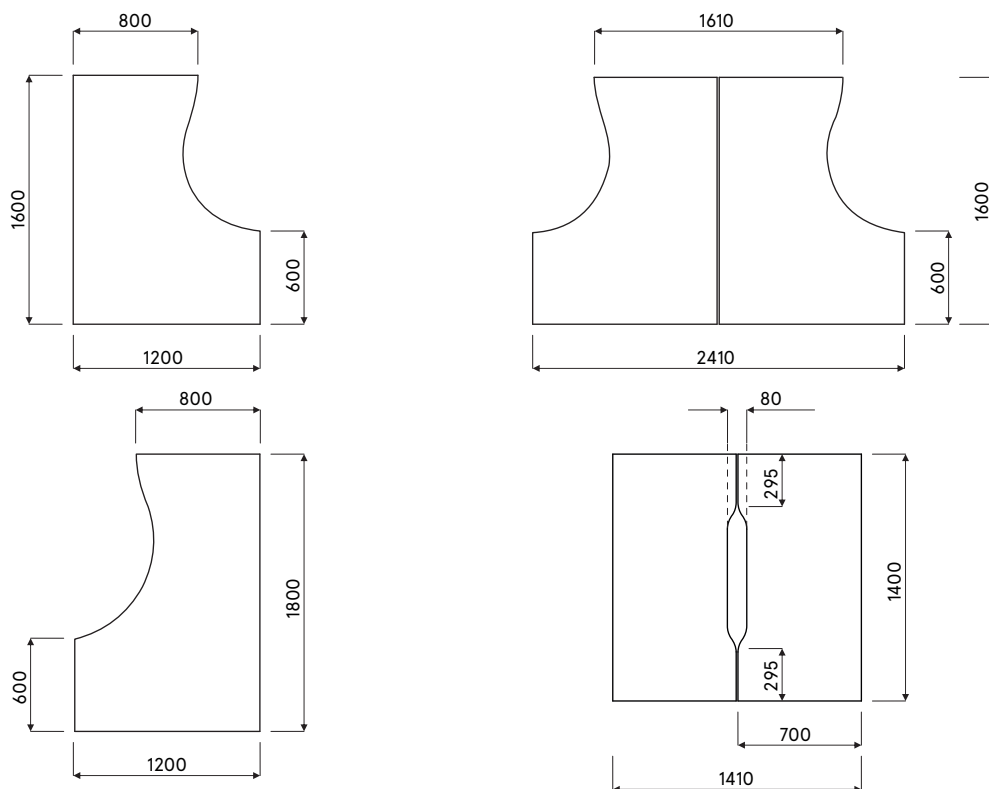

Stelaż

Ogi Y : metal malowany proszkowo, profil 40x40 mm, między blatem a stelażem dystans 10 mm

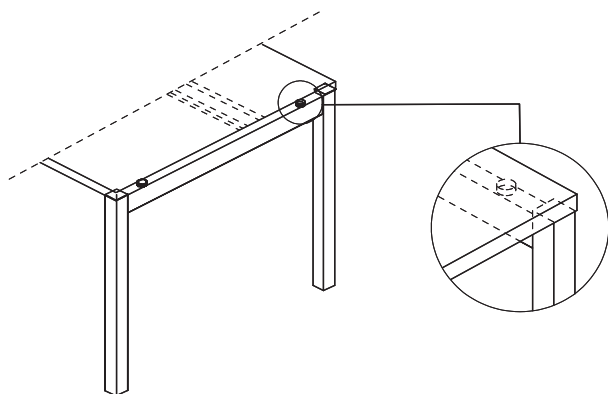

Uwaga - Szyna pod blatem zawsze w kolorze: M009 - aluminium półmat

Biurko z szafką managerską

- 1. Blat - płyta melaminowana 28 mm, obrzeża ABS
- 2. Wieniec górny - płyta melaminowana 28 mm, obrzeża ABS
- 3. Półka - płyta melaminowana 18 mm, zabezpieczenie przed przypadkowym wysunięciem, obrzeża ABS
- 4. Szuflada - płyta melaminowana 18 mm, obrzeża ABS, zamek patentowy - możliwość zmiany usytuowania
- 5. Wieniec dolny - płyta melaminowana 18 mm, obrzeża ABS
- 6. Front - płyta melaminowana 18 mm, obrzeża ABS

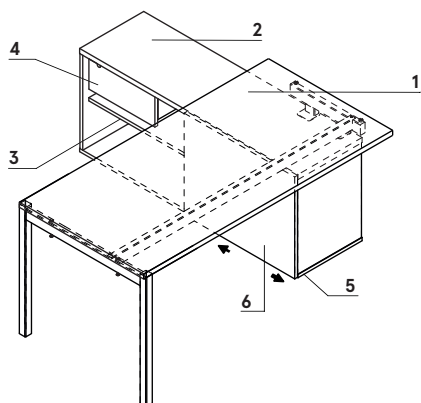

www.mdd.eu

Przykładowe konfiguracje (mm)

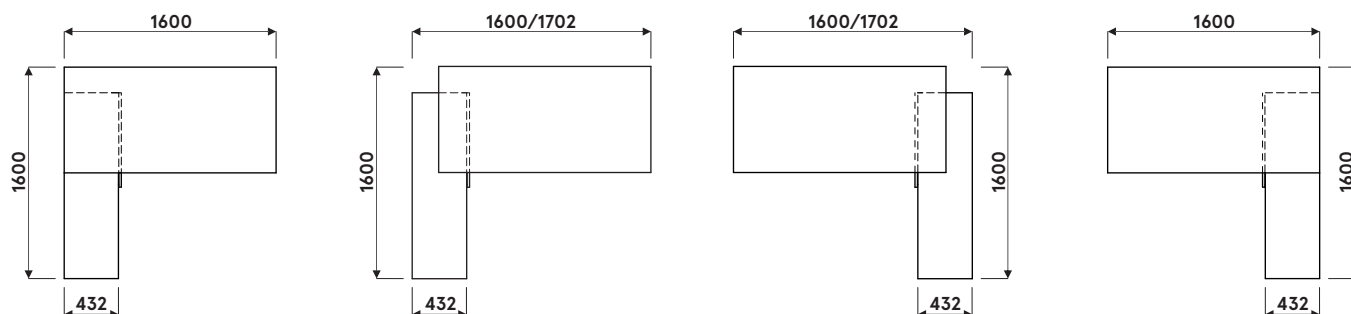

| | | | |
|-------|---------------------------------|--|-----------------|
| Ogi Y | Data sporządzenia 15.01.2021 | Dane zawarte w niniejszym dokumencie ważne są w dniu przygotowania. Zmiana produktu, jeśli nie wpływa na podstawowe cechy, nie wymaga systematycznej aktualizacji dokumentu. | strona 4/10 |
| | | | opis techniczny |

Przykładowe konfiguracje (mm)

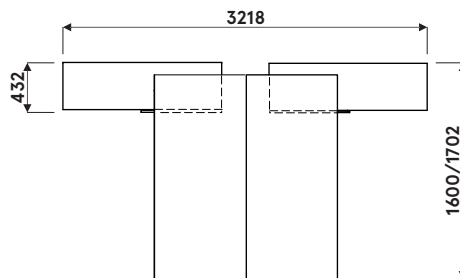
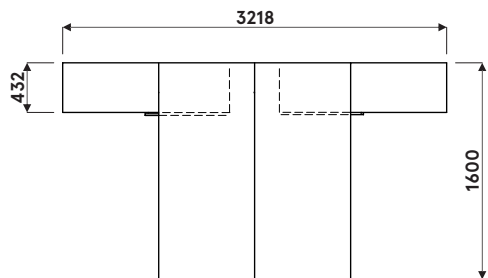

Przykładowe konfiguracje z wykorzystaniem BOX40, BOX50, BOX60

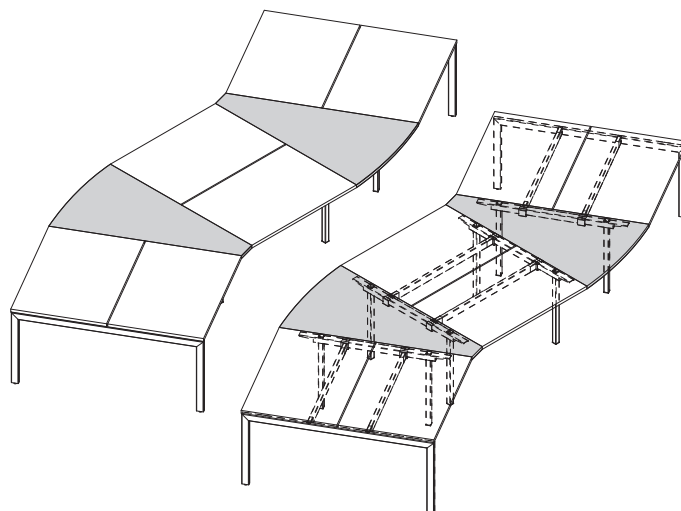
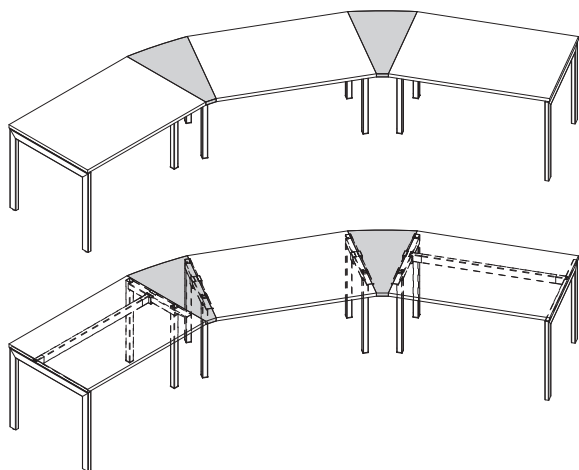

UWAGI - Wyłącznie do systemów Ogi Q, Ogi U, Ogi Y, Ogi M

Akcesoria

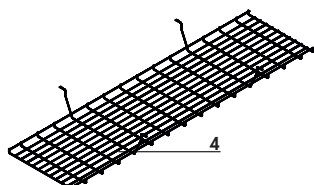
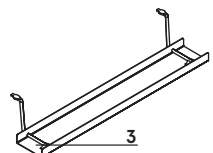
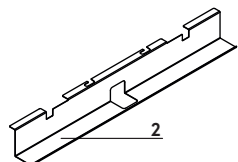
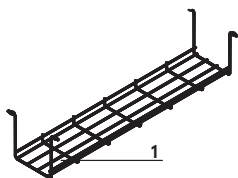

1. Szyna S69 - metal malowany proszkowo, kolor: 09-aluminium
2. Szyna do pojedynczego biurka (SG12, SG16) - metal malowany proszkowo, kolor: M009 - aluminium półmat
3. Szyna E64 - metal malowany proszkowo, kolor: M009 - aluminium półmat
4. Szyna do biurek typu bench (SG220, SG260) - drut stalowy Ø4 mm, malowany proszkowo, kolor: 09 - aluminium

Biurka proste



BOY12
1200 / 600 / 740
30.3 kg



BOY14
1400 / 600 / 740
33.4 kg

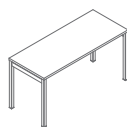

BOY16
1600 / 600 / 740
36.5 kg

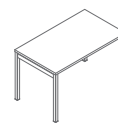

BOY22
1200 / 700 / 740
31.7 kg



BOY24
1400 / 700 / 740
35.1 kg

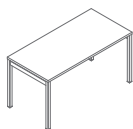

BOY26
1600 / 700 / 740
38.7 kg



BOY02
1200 / 800 / 740
37.3 kg

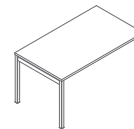

BOY03
1400 / 800 / 740
37.8 kg

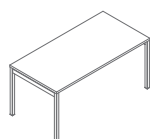

BOY04
1600 / 800 / 740
38.4 kg

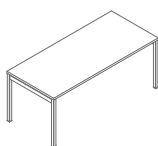

BOY05
1800 / 800 / 740
41.5 kg

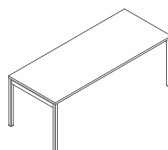

BOY06
2000 / 800 / 740
49.2 kg

www.mdd.eu

Elementy do tworzenia układów biurk - biurka proste



BOX40
500 / 800 / 740
10.8 kg

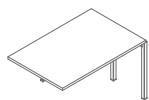

BOX42
1200 / 800 / 740
31.6 kg

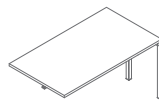

BOX43
1400 / 800 / 740
32.1 kg

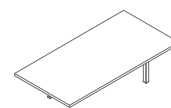

BOX44
1600 / 800 / 740
32.7 kg

Elementy do tworzenia układów biurek - biurka proste

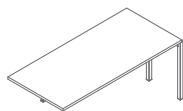

BOX45
1600 / 800 / 740
35.8 kg

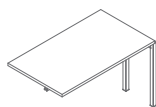

BOX32
1200 / 700 / 740
26.3 kg

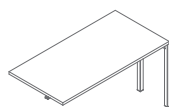

BOX34
1400 / 700 / 740
29.7 kg

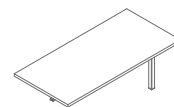

BOX36
1600 / 700 / 740
33.3 kg

Biurka typu Bench

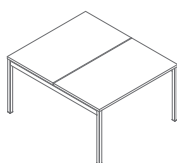

BOY42
1200 / 1410 / 740
57.2 kg

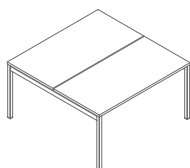

BOY44
1400 / 1410 / 740
64 kg

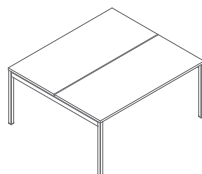

BOY46
1600 / 1410 / 740
71.2 kg

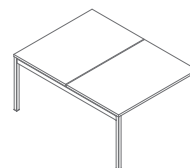

BOY32
1200 / 1610 / 740
68.3 kg

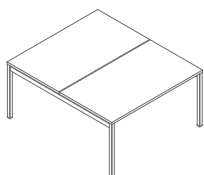

BOY33
1400 / 1610 / 740
69.3 kg

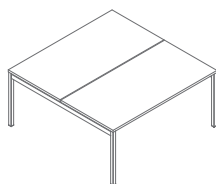

BOY34
1600 / 1610 / 740
70.5 kg

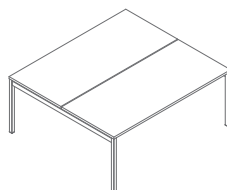

BOY35
1800 / 1610 / 740
76.7 kg

Elementy do tworzenia układów biurek - bench

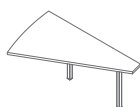

BOX50
1000 / 1410 / 740
16.5 kg

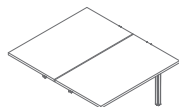

BOX52
1200 / 1410 / 740
49.4 kg

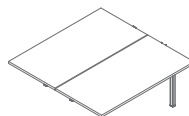

BOX54
1400 / 1410 / 740
56.2 kg

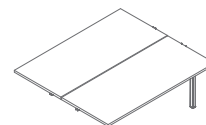

BOX56
1600 / 1410 / 740
63.4 kg

Elementy do tworzenia układów biurek - bench



BOX60
1000 / 1610 / 740
17,5 kg

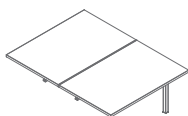

BOX62
1200 / 1610 / 740
60,1 kg

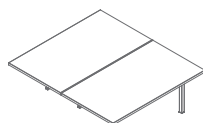

BOX64
1400 / 1610 / 740
61,1 kg

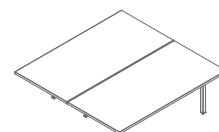

BOX66
1600 / 1610 / 740
62,3 kg

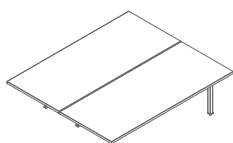

BOX68
1800 / 1610 / 740
68,5 kg

Biurka z szafką managerską

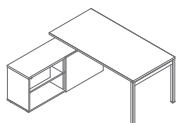

BOYL20
1600-1702 / 1600 / 740
94,1 kg

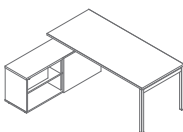

BOYL21
1800-1902 / 1600 / 740
95,6 kg

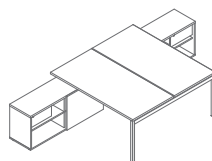

BOYL40
1600-1702 / 3210 / 740
181,9 kg

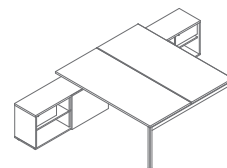

BOYL41
1800-1902 / 3210 / 740
188,1 kg

Przystawka do biurek

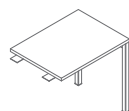

PLY01
600 / 800 / 740
18,7 kg

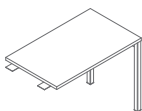

PLY02
600 / 1000 / 740
19,9 kg

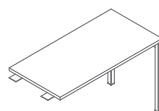

PLY03
600 / 1200 / 740
22,4 kg

B biurka kształtowe

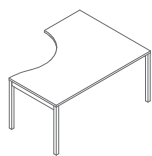

BOY10
1600 / 1200 / 740
45,6 kg

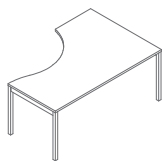

BOY17
1800 / 1200 / 740
41,5 kg

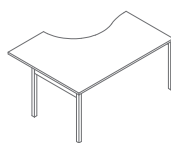

BOY11
1600 / 1200 / 740
45,6 kg

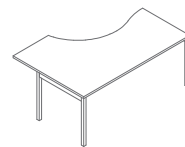

BOY18
1800 / 1200 / 740
43,5 kg

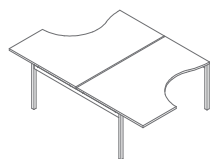

BOY15
1600 / 2410 / 740
84,9 kg

| | | | |
|-------|---------------------------------|--|-------------|
| Ogi Y | Data sporządzenia 15.01.2021 | Dane zawarte w niniejszym dokumencie ważne są w dniu przygotowania. Zmiana produktu, jeśli nie wpływa na podstawowe cechy, nie wymaga systematycznej aktualizacji dokumentu. | strona 9/10 |
| | | | produkty |

Błat, wieniec górny i dolny, korpus, front

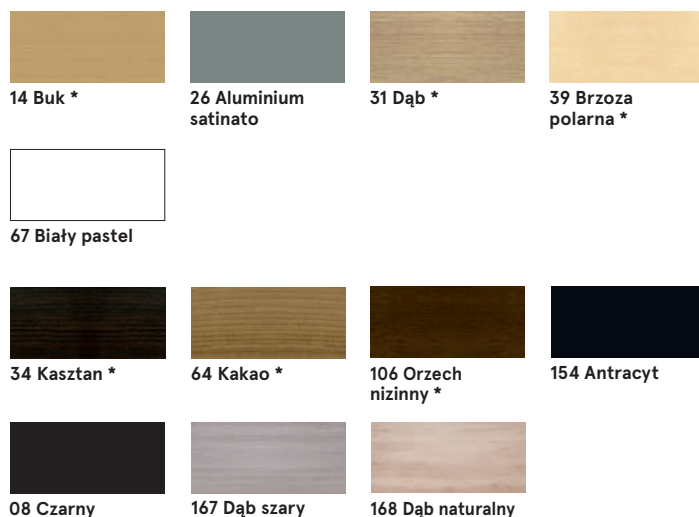

Przeloty kablowe

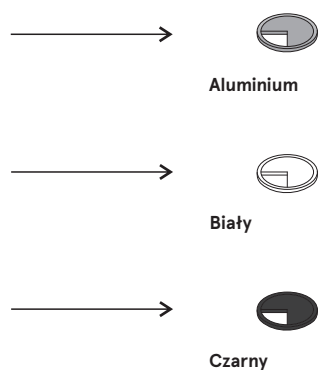

Stelaż, mediabox - metal

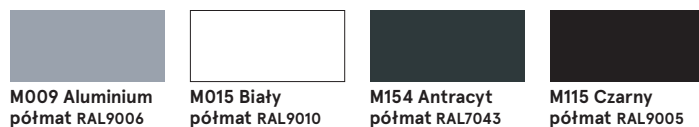

* korpus - II grupa cenowa