

Szafy z frontem HPL - Gloss opis techniczny



.mdd

Fabryka Mebli Biurowych MDD od wielu lat zajmuje czołowe miejsce wśród producentów w segmencie mebli biurowych.

O jakości naszych wyrobów świadczą zdobywane wyróżnienia oraz stale wzrastające zapotrzebowanie na oferowane przez nas produkty.

Realia dzisiejszego rynku wymagają ciągłego doskonalenia jakości na wszystkich szczeblach działalności nowoczesnej firmy. Dotyczy to w szczególności obsługi handlowej, marketingu, jakości produktu, a także jakości procesów przebiegających wewnątrz przedsiębiorstwa. MDD z pewnością należy do tych przedsiębiorstw, które dbają o realizację wyżej wymienionych warunków będących podstawą sukcesu ekonomicznego firmy.

Stale inwestycje w istniejący park maszynowy, optymalizacja systemów zarządzania oraz rozbudowa powierzchni hal produkcyjnych pozwalają zminimalizować czas potrzebny na wyprodukowanie gotowego produktu o najwyższej jakości.

Potwierdzeniem długoletniego doświadczenia w zakresie produkcji mebli biurowych jest lista referencyjna firm i instytucji, które doceniły naszą sprawność funkcjonowania i kompleksową obsługę.

Jednym z naszych głównych priorytetów jest dbałość o środowisko naturalne.

Stale inwestujemy w nowoczesny i energooszczędny sprzęt oraz kładziemy nacisk na segregację odpadów przemysłowych. MDD posiada liczne certyfikaty, potwierdzające wyjątkową dbałość i zaangażowanie w utylizację odpadów. Dbamy, aby wszystkie wykorzystywane przez nas surowce były przyjazne środowisku, dlatego też możemy się cieszyć wysokim współczynnikiem recyklingu naszych produktów, który kształtuje się na poziomie 95%.



Informacje ogólne:

Gwarancja:

Produkty MDD - 2 lata
(meble montowane przez MDD
- 5 lat)

Komponenty elektryczne oraz
tkaniny - 2 lata.

Certyfikat - płyta melaminowana:



Montaż:

Produkt dostarczany w elementach

Pakowanie:

karton, folia bąbelkowa, folia stretch

Zgodność z normami:

PN-EN 14073-2:2006

Gęstości płyt:

12 mm - 690 - 750 kg/m³

18 mm - 650 - 690 kg/m³

28 mm - 610 - 630 kg/m³

36 mm - 610 - 630 kg/m³

Szafy z frontem HPL

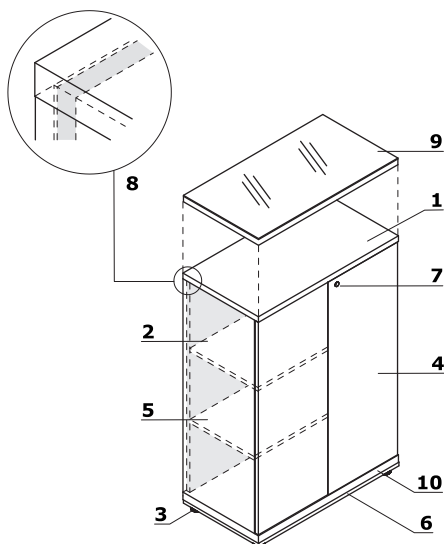

1. **Wieniec górny** - płyta melaminowana 28 mm, obrzeża ABS
2. **Korpus** - płyta melaminowana 18 mm, obrzeża ABS
3. **Stopki 27 mm** - regulacja poziomu od wewnątrz w zakresie 5 mm
4. **Front** - system "Push-to-Open", płyta melaminowana 18 mm pokryta HPL - połysk
5. **Półka** - płyta melaminowana 18 mm, zabezpieczenie przed przypadkowym wysunięciem, obrzeża ABS
6. **Wieniec dolny** - płyta melaminowana 18 mm, obrzeża ABS
7. **Zamek patentowy**
8. **Ściana tylna** - płyta melaminowana 18 mm, obrzeża ABS
9. **OPCJA Z DOPLATĄ - wieniec górny A800GT** - płyta melaminowana 28 mm + szkło LACOBEL 4 mm;
10. **OPCJA Z DOPLATĄ** - cokół metalowy - kolor: M009 aluminium półmat

Elementy dodatkowe do szaf

1. **IM300**
 - drzwi szklane 3OH
 - szkło hartowane 4 mm, bezbarwne, w ramce aluminiowej
2. **AS300**
 - drzwi szklane 3OH
 - szkło hartowane, mleczne 4 mm, w ramce aluminiowej
3. **AS31**
 - drzwi szklane 3OH
 - szkło hartowane, bezbarwne 4 mm
 - uniwersalny (lewy, prawy);

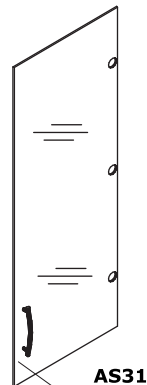
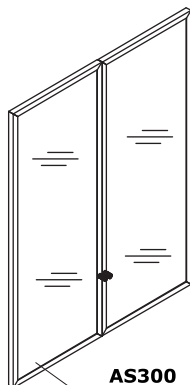
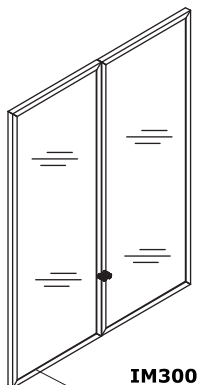

Szafy z frontem HPL *

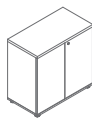

A2104HZ
801 / 432 /
35 kg

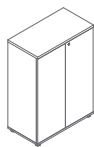

A3104HZ
801 / 432 / 1129
44 kg

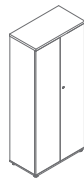

A5104HZ
801 / 432 / 1833
80.7 kg

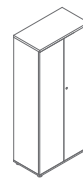

A52P4H
801 / 432 / 1833
78 kg

Półregaly z frontem HPL *



A3404HZ
801 / 432 / 1129
40 kg

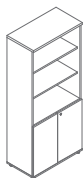

A5404HZ
801 / 432 / 1833
65 kg

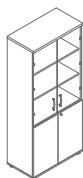

A5404HZW
801 / 432 / 1833
80 kg

Elementy dodatkowe do szaf *



AS31
397 / 5 / 1050
6.5 kg



AS300
800 / 20 / 1050
10.3 kg



IM300
800 / 20 / 1050
10 kg

Akcesoria *



ZT1000
15 / 15 / 0
0.5 kg

* wymiary wyrażone w milimetrach: szerokość x głębokość x wysokość

Wieniec górny, wieniec dolny, korpus



67 Biały pastel



08 Czarny

26 Aluminium
satinato

154 Antracyt

Front



73 Biały połysk

74 Pomarańcz
połysk

80 Zielony połysk

81 Bordowy
połysk

101 Czarny połysk



102 Żółty połysk

108 Niebieski
połysk127 Ciemny
różowy połysk

148 Szary połysk

155 Antracyt
połysk